

Невидимость и биллиарды

А. Ю. Плахов

Университет Авейро, Португалия

и

Институт проблем передачи информации,
Москва

Малый мехмат

7 марта 2015 г.

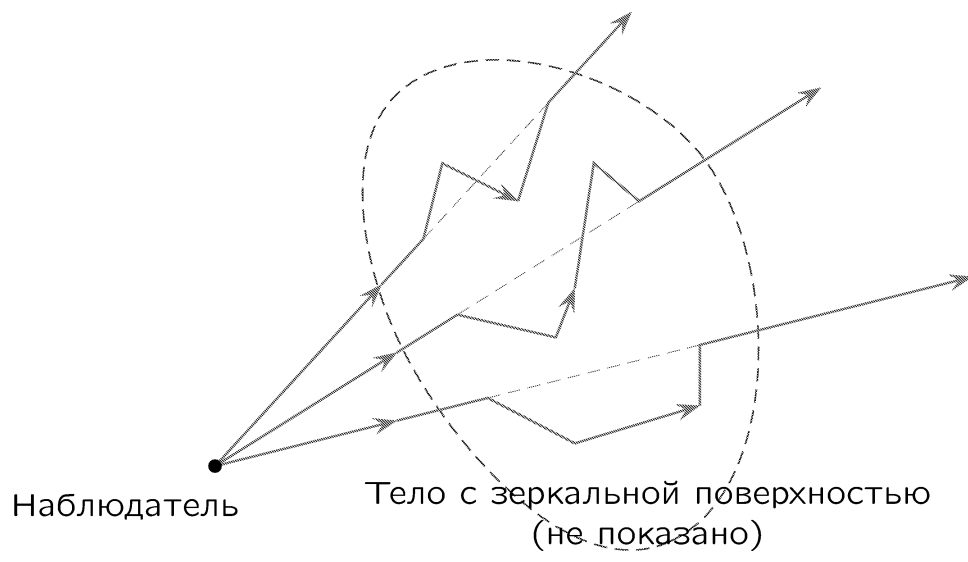

Невидимость из одной точки.

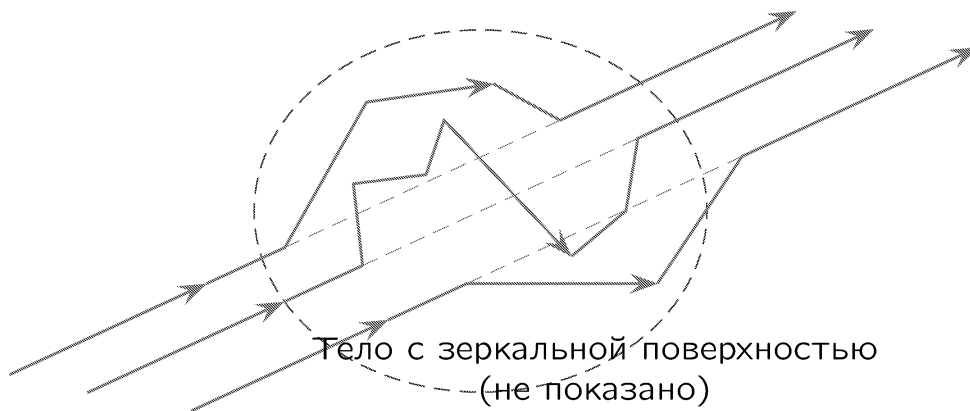

Невидимость в одном направлении (из бесконечно удаленной точки).

Тело, невидимое в одном направлении (на плоскости)

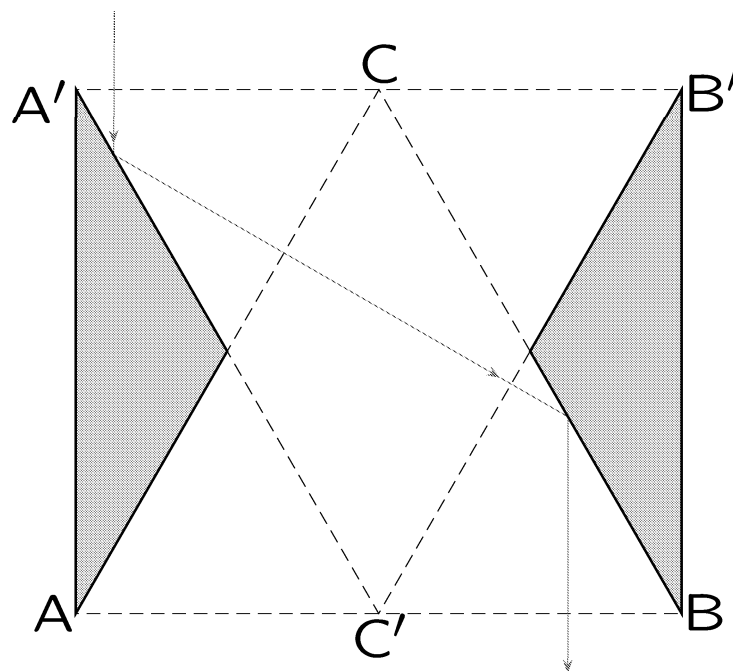

Трехмерное тело, невидимое
в одном направлении

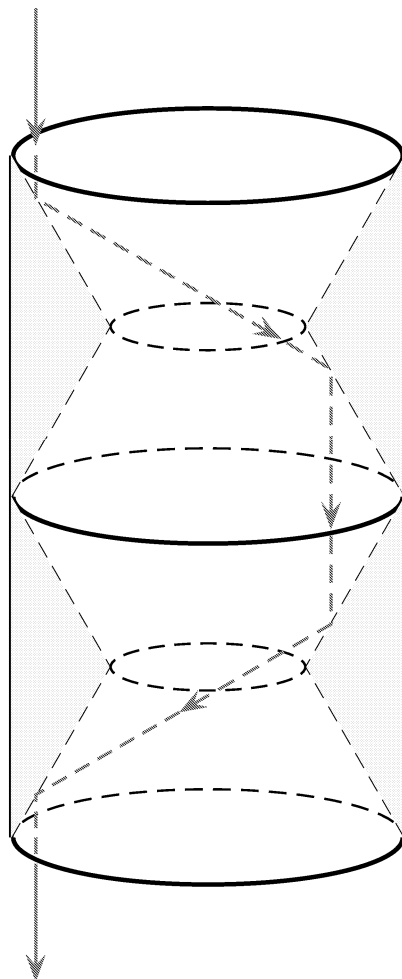

Другой пример невидимости в одном направлении (на плоскости) и невидимость в 2 направлениях (в пространстве)

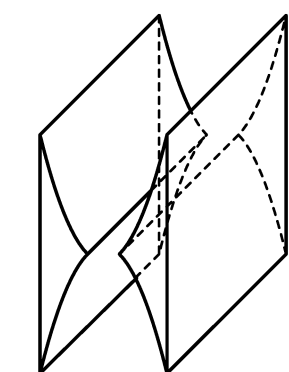
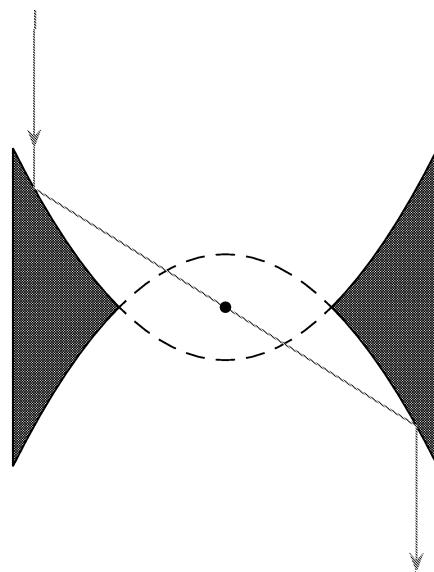

(a)

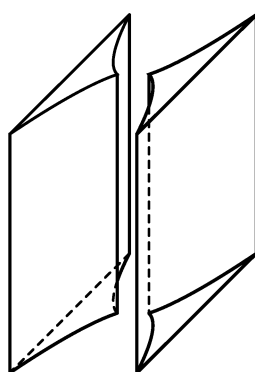

(b)

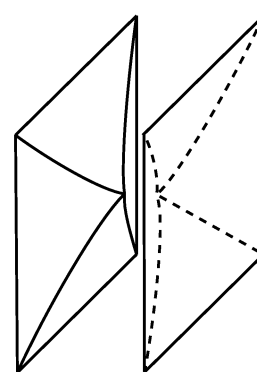

(c)

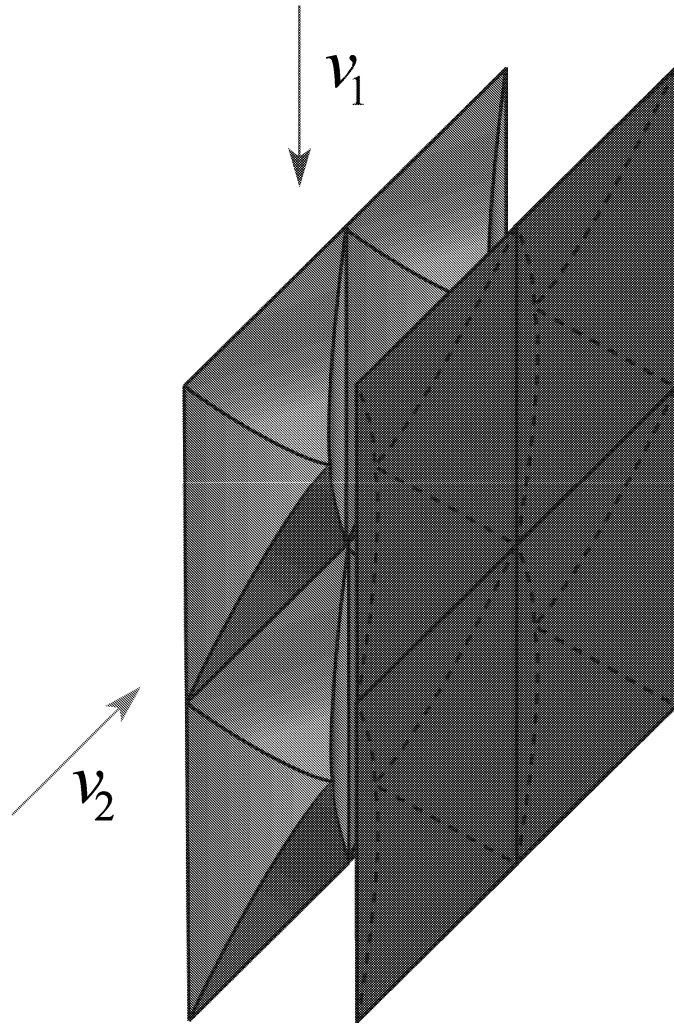

Полная невидимость невозможна

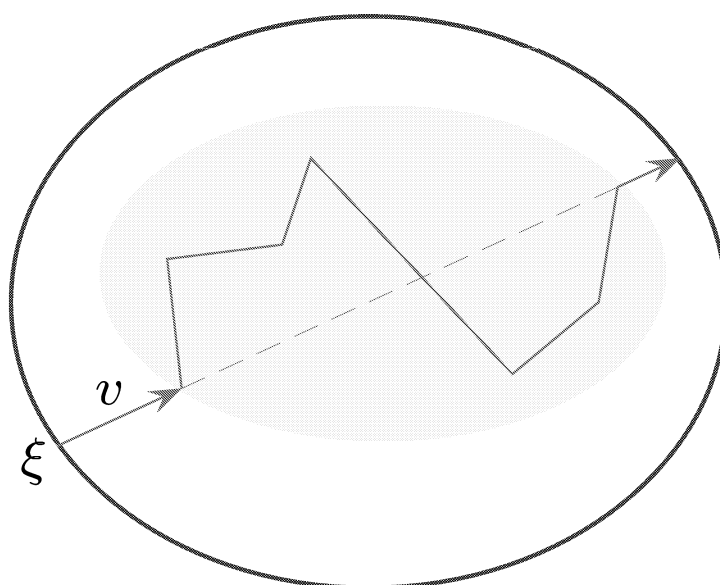

(а) невидимое тело внутри.

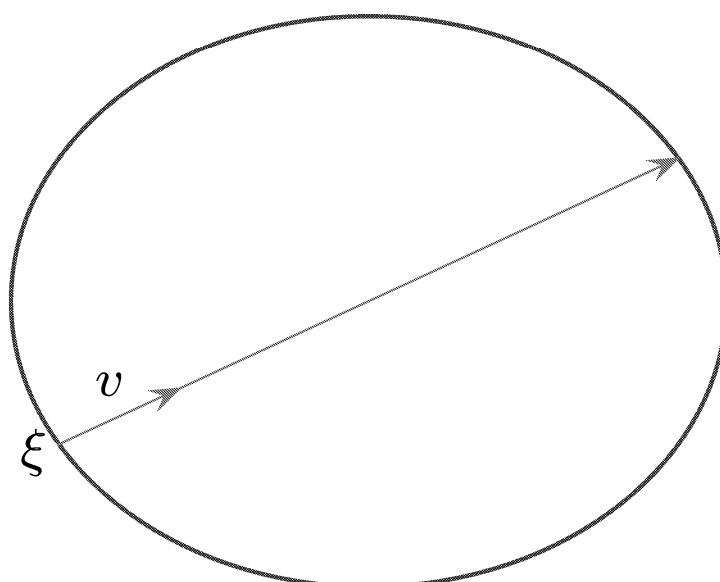

(б) внутри ничего нет.

Невидимость из одной точки

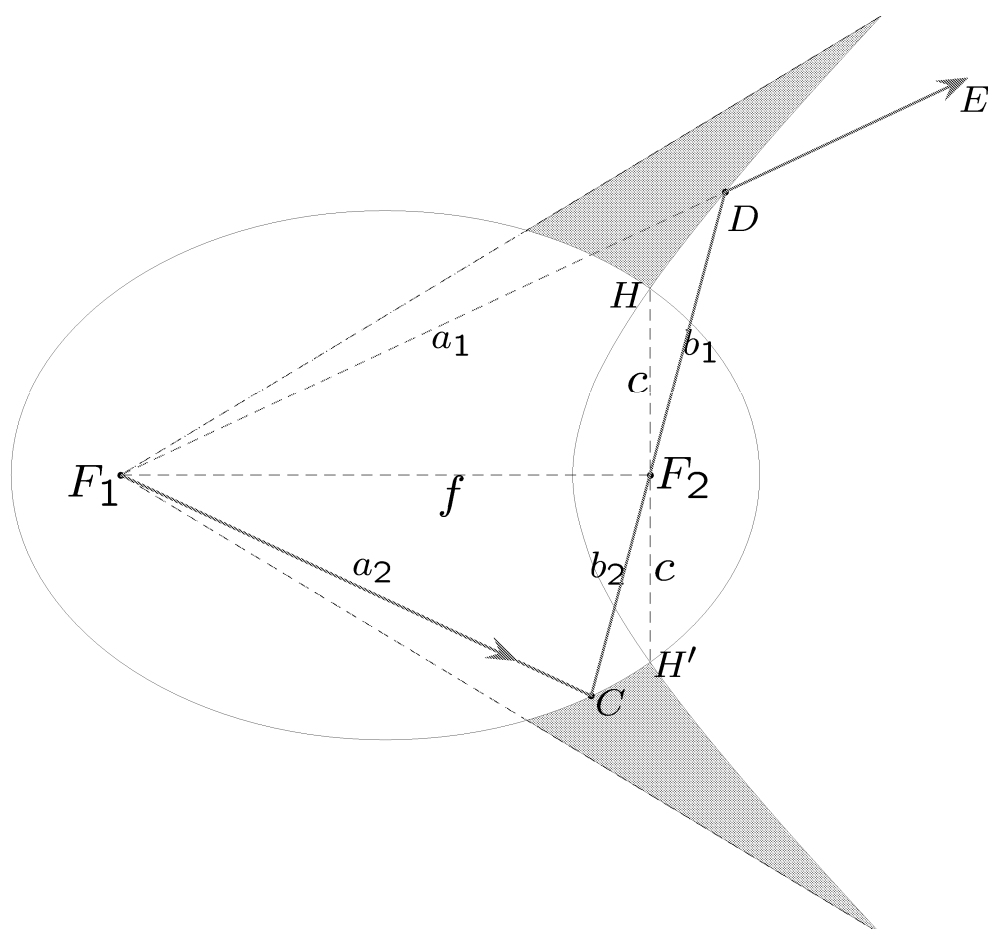

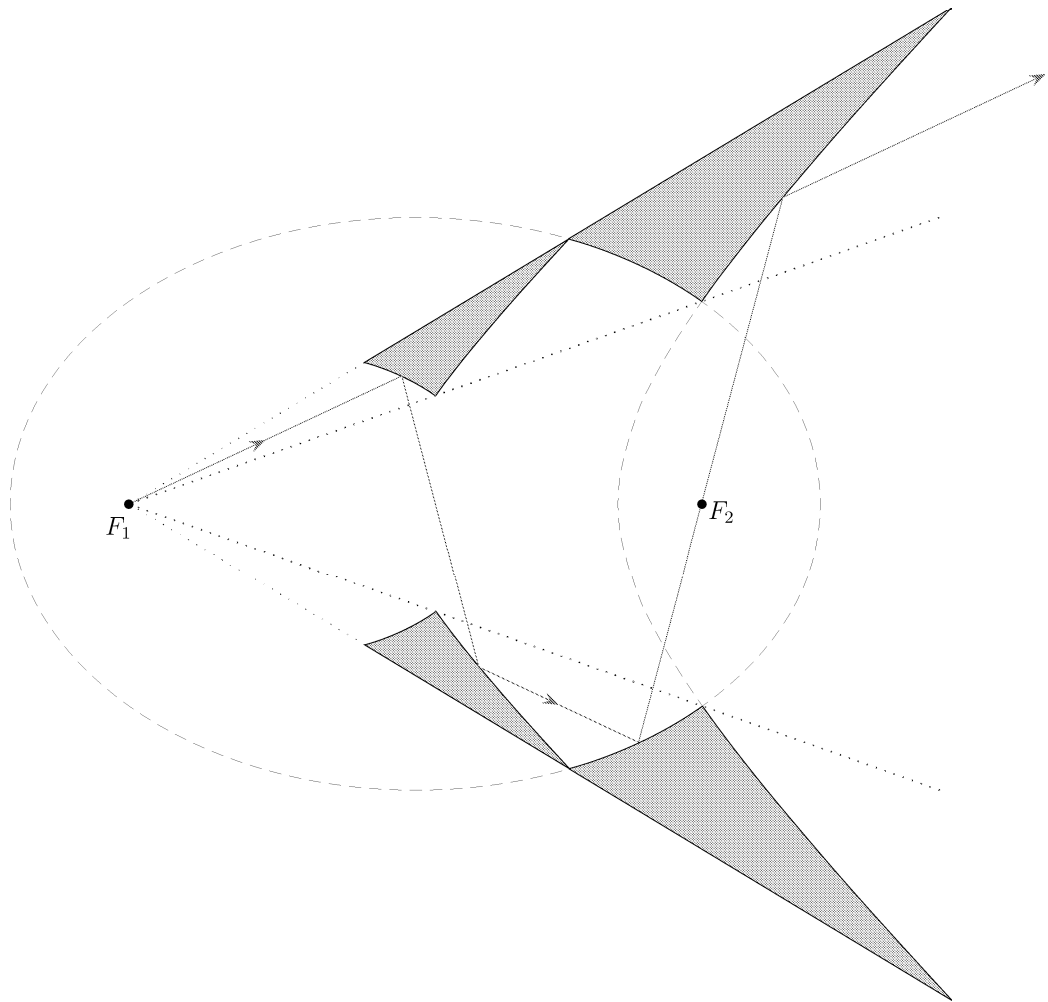

Тело, невидимое из 1 точки
(на плоскости)

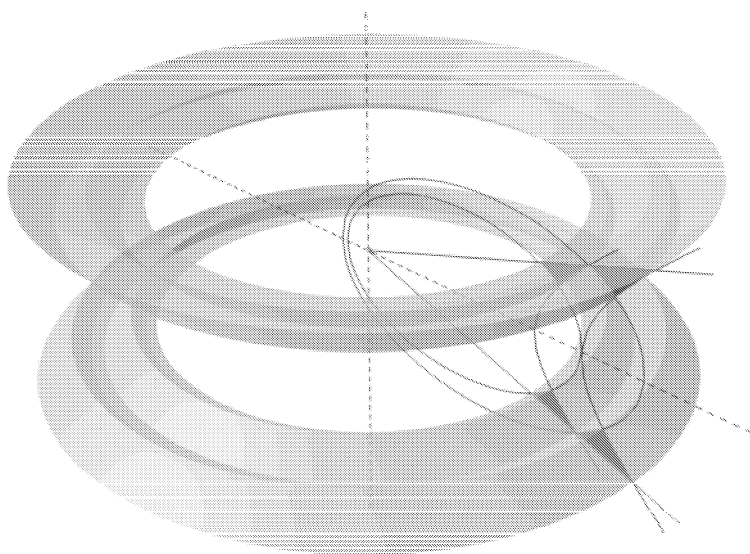
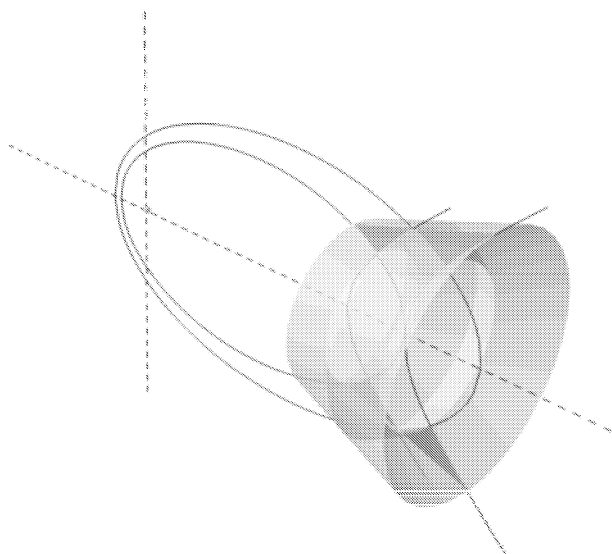

Трёхмерные тела, невидимые из 1 точки

Применение к аэродинамической задаче
Ньютона

